



---

# **Estándar de Información del Despacho Económico**

Gerencia Centro Nacional de Despacho  
Dirección Planeación de la Operación  
Documento XM-CND-2014- 045  
Julio, 2020





## Contenido

<b>Objetivo</b>	<b>vii</b>
<b>INFORMACIÓN REFERENTE AL PROCESAMIENTO DE OFERTA</b>	<b>1</b>
OFEImmdd.txt	1
DPTmmdd.txt	2
<b>INFORMACIÓN REFERENTE AL PRONÓSTICO DE DEMANDA CONSIDERADO EN EL DESPACHO ECONÓMICO</b>	<b>2</b>
PRON_SINmmdd.txt	2
PRON_AREASmmdd.txt	3
PRON_BARRAmmdd.txt	3
<b>INFORMACIÓN REFERENTE AL PREDESPACHO IDEAL</b>	<b>4</b>
iMarmmdd_NAL.txt	4
Prldmmdd_NAL.txt	4
<b>INFORMACIÓN REFERENTE AL DESPACHO NACIONAL</b>	<b>5</b>
dDECmmdd_NAL.txt	5
<b>INFORMACIÓN REFERENTE A LA TRANSACCIÓN TIE</b>	<b>5</b>
dDECmmdd_TIES.txt	5
OFEmmdd_TIE.txt	5
OFECONmmdd_TIE.txt	6
PONEmmdd_ECUADOR230.csv	7
VALIDACION_TIEmmdd.xls	7



---

## **INFORMACIÓN REFERENTE AL DESPACHO COORDINADO**

	<b>8</b>
dAGCmmdd.txt	8
dCriticas224_mmdd.txt	8
dDECmmdd.txt	9
dDEMmmdd.txt	9
dDINmmdd.txt	9
dINTmmdd.txt	10
dLEXmmdd.txt	10
dLIMmmdd.txt	10
dMARmmdd.txt	11
dOFEmmdd.txt	11
dPAPmmdd.txt	11
dPRUmmdd.txt	12
dPRU138Dispmmdd.txt	12
dRACmmdd.txt	13
dREC080mmdd.txt	13
dSEGDESmmdd.txt	13
dSEGMCPCCmmdd.txt	14
dSEGUNImmdd.txt	15
dDDVPruebasmmdd.txt	15

## **INFORMACIÓN REFERENTE AL ESTATUTO PARA SITUACIONES DE RIESGO DE DESABASTECIMIENTO**

	<b>16</b>
PrIDInimmdd.txt	16
SoCondmmdd.txt	16
Condmmdd.txt	17
Ajummmdd.txt	17

## **INFORMACIÓN REFERENTE A LA DESCONEXIÓN DE DEMANDA VOLUNTARIA**

**18**



---

DDVImmdd.txt	18
<b>INFORMACIÓN REFERENTE A LA RESPUESTA DE LA DEMANDA</b>	<b>19</b>
dOFERD_mmdd.txt	19
dRDB_mmdd.txt	19
dRDF_mmdd.txt	20
dRDGID_mmdd.txt	20
<b>INFORMACIÓN REFERENTE AL SORTEO DE PRUEBAS DE DISPONIBILIDAD</b>	<b>21</b>
RptPRU138Dispmmdd.csv	21
<b>INFORMACIÓN REFERENTE AL INFORME DEL DESPACHO ECONÓMICO</b>	<b>22</b>
Mmmdd.pdf	22
Evolución de costo marginal del sistema (Período 20)	22
Indisponibilidades y Novedades Topológicas	23
Observaciones Generales	23
Mantenimientos con Restricciones Asociadas	24
Unidades requeridas por IPOEMP	25
Plantas Programadas con Pruebas	26
Programación de Demanda No Atendida (DNA)	26
Programación Traslado de Carga (TDC)	26
Plantas Intervenidas por ENFICCP	26
Exportaciones	27
Exportación Programada	27
Generación de Seguridad Asociada a la Exportación Programada	27
Resultados de la TIE	27
Preclasificación	28
Resumen de Mantenimientos	28



---

Resumen de Mantenimientos Generación con EA	28
Mantenimientos de Generación Inconsistentes con la Declaración de la Oferta	28
Contingencias Críticas del día	28
Despacho de generación coloreado	29
<b>INFORMACIÓN REFERENTE A LOS MODELOS DEL DESPACHO</b>	<b>30</b>
aaaammdd_Coordinado.pfd	30
Predespacho Ideal.zip / Predespacho Ideal Excel2003.zip	30
Modelo de Despacho Agentes Modelo_Agentes.xlsm / Modelo_Despacho.accdb	31
<b>INFORMACIÓN REFERENTE AL DESPACHO DISPONIBLE CON CÓDIGO DE COLORES</b>	<b>31</b>
Despacho diario de generación	31
<b>VIDEO SOBRE EL PROCESO DEL DESPACHO ECONÓMICO</b>	<b>32</b>



## **Objetivo**

Con el objeto de que los agentes del Mercado de Energía Mayorista puedan consultar y revisar la información producida por el despacho económico de manera eficiente y con claridad, se pone a disposición este estándar de información, el cual presenta una descripción del contenido de los archivos de la información publicada.

Dentro de los archivos, la información se despliega en columnas separadas por 'coma' o 'punto y coma' (, o ;), posibilitando así su manipulación con cualquier tipo de aplicación.

La periodicidad de estos reportes es diaria y para cada resolución de tiempo se generan en el directorio del mes respectivo.

El presente estándar de información describe los archivos que, a la fecha de este documento, están siendo publicados por el proceso. En caso de requerir información de archivos que no están siendo actualizados se deberá solicitar la aclaración respectiva a través del correo electrónico [info@xm.com.co](mailto:info@xm.com.co)



## INFORMACIÓN REFERENTE AL PROCESAMIENTO DE OFERTA

A continuación, se presenta la descripción de los archivos producidos referentes al procesamiento de la oferta.

### ***OFElmdd.txt***

**Ubicación del archivo:** [Portal XM](#) > Corto Plazo > Despacho de Energía > [Oferta Inicial](#)

**Descripción del archivo:** Contiene la información de ofertas originales declaradas por los agentes, agrupada por agente y por planta.

**Formato del archivo:**

NOMBRE	IDENTIFICADOR	HORA 01	HORA 02	HORA 03	HORA 04	...	HORA 24
--------	---------------	------------	------------	------------	------------	-----	------------

**Variables:**

Nombre: Recurso o unidad

Identificador: Indica a que concepto de la oferta hace mención

P = Precio de oferta \$/MWh (dado para el recurso)

D = Disponibilidad MWh (dado para la unidad)

CONF = Configuración ofertada (dado para el recurso)

C = Combustible de la configuración ofertada (dado para el recurso)

PAPUSD# = Precio de Arranque y Parada para la configuración # en USD (dado para el recurso)

PAP# = Precio de Arranque y Parada para la configuración # en Pesos (dado para el recurso)

MO = Mínimo obligatorio de generación (dado para el recurso)

AGCP = Disponibilidad de AGC por planta MW (dado por recurso)

AGCU = Disponibilidad de AGC por unidad MW (dado por unidad)

PRU = Pruebas de generación, se indica el número de la prueba de acuerdo al listado del CNO.

CNA = Comentarios a las pruebas no autorizadas.

INVD = Número de Inversores disponibles (dado para el recurso). Solo aplica para recursos eólicos y solares fotovoltaicos.





***DPTmmdd.txt***

**Ubicación del archivo:** [Portal XM](#) > Corto Plazo > Despacho de Energía > [Desempate Precio de Oferta](#)

**Descripción del archivo:** Contiene la información del ordenamiento de los precios de oferta, teniendo en cuenta el desempate aleatorio y equiprobable para precios iguales.

**Formato del archivo:**

NOMBRE	VALOR
--------	-------

**Variables:**

Nombre: Recurso

Valor: Precio de oferta del recurso \$/MWh

## **INFORMACIÓN REFERENTE AL PRONÓSTICO DE DEMANDA CONSIDERADO EN EL DESPACHO ECONÓMICO**

A continuación, se presenta la descripción de los archivos considerados como pronóstico de demanda en el despacho económico.

***PRON\_SINmmdd.txt***

**Ubicación del archivo:** [Portal XM](#) > Corto Plazo > Despacho de Energía > [Pronóstico Oficial de Demanda \(Definitivo\)](#)

**Descripción del archivo:** Contiene la información referente al pronóstico de la demanda consolidada del Sistema Interconectado Nacional SIN de la semana cuyo lunes corresponde al día dd del mes mm y que es considerada en el despacho económico. [Este archivo se encuentra con fecha de los lunes de cada semana]

**Formato del archivo:**

HORA XX	DÍA 1	DÍA 2	DÍA 3	...	DÍA 7
---------	-------	-------	-------	-----	-------

**Variables:**

Hora XX: Holgura de AGC asignada al recurso en el periodo XX en MWh

Día 1: Corresponde al pronóstico de demanda consolidado del SIN en MWh del día 1 (lunes) de la semana que comienza con día dd del mes mm.

Día X: Corresponde al pronóstico de demanda consolidado del SIN en MWh del día X (XXXXX) de la semana que comienza con día dd del mes mm.

Día 7: Corresponde al pronóstico de demanda consolidado del SIN en MWh del día 7 (domingo) de la semana que comienza con día dd del mes mm.



## ***PRON\_AREASmmdd.txt***

**Ubicación del archivo:** [Portal XM](#) > Corto Plazo > Despacho de Energía > [Pronóstico Oficial de Demanda \(Definitivo\)](#)

**Descripción del archivo:** Contiene la información referente al pronóstico de la demanda consolidada por subáreas de la semana cuyo lunes corresponde al día dd del mes mm y que es considerada en el despacho económico. [Este archivo se encuentra con fecha de los lunes de cada semana]

**Formato del archivo:**

ÁREA	HORA XX	DÍA 1	DÍA 2	DÍA 3	...	DÍA 7
------	---------	-------	-------	-------	-----	-------

**Variables:**

Área: Nombre de la subárea del SIN.

Hora XX: Holgura de AGC asignada al recurso en el periodo XX en MWh

Día 1: Corresponde al pronóstico de demanda consolidado de la subárea en MWh del día 1 (lunes) de la semana que comienza con día dd del mes mm.

Día X: Corresponde al pronóstico de demanda consolidado de la subárea en MWh del día X (XXXXX) de la semana que comienza con día dd del mes mm.

Día 7: Corresponde al pronóstico de demanda consolidado de la subárea en MWh del día 7 (domingo) de la semana que comienza con día dd del mes mm.

## ***PRON\_BARRAmmdd.txt***

**Ubicación del archivo:** [Portal XM](#) > Corto Plazo > Despacho de Energía > [Pronóstico Oficial de Demanda \(Definitivo\)](#)

**Descripción del archivo:** Contiene la información referente al pronóstico de la demanda consolidada por subáreas de la semana cuyo lunes corresponde al día dd del mes mm y que es considerada en el despacho económico.

**Formato del archivo:**

UCP	NODO	NIVEL TENSIÓN	CONCEPTO	HORA 01	HORA 02	HORA 03	HORA 04	...	HORA 24
-----	------	------------------	----------	------------	------------	------------	------------	-----	------------

**Variables:**

UCP: Unidad de Control de Pronóstico a la cual pertenece el Nodo.

Nodo: Nombre de asignado a la carga.

Nivel de Tensión: Nivel de Tensión al cual se encuentra modelada la carga en kV

Concepto: Indica el tipo de pronóstico.

Ener.Act. = hace referencia a Energía Activa en MWh,



Ener.Reac. = hace referencia a Energía Reactiva en MVAR,

Perd.PSTR. = hace referencia a las pérdidas de potencia por referir la carga a un nivel de tensión en MWh.

Hora XX: Pronóstico de demanda para el nodo del concepto en el periodo XX en MWh ó MVAR.

## INFORMACIÓN REFERENTE AL PREDESPACHO IDEAL

A continuación, se presenta la descripción de los archivos producidos referentes al predespacho ideal.

### *iMarmdd\_NAL.txt*

Ubicación del archivo: [Portal XM](#) > Corto Plazo > Despacho de Energía > [Predespacho Ideal](#)

Descripción del archivo: Contiene la información del precio de oferta del recurso que es MPO en cada uno de los periodos en el predespacho ideal del día dd.

Formato del archivo:

COSTO MARGINAL	HORA 01	HORA 02	HORA 03	HORA 04	...	HORA 24
----------------	---------	---------	---------	---------	-----	---------

Variables:

Hora XX: Precio de oferta del recurso que es marginal en el periodo XX en \$/MWh

### *Prldmdd\_NAL.txt*

Ubicación del archivo: [Portal XM](#) > Corto Plazo > Despacho de Energía > [Predespacho Ideal](#)

Descripción del archivo: Contiene la información referente al programa de generación para cada uno de los recursos para el predespacho ideal del día dd

Formato del archivo:

NOMBRE	HORA 01	HORA 02	HORA 03	HORA 04	...	HORA 24
--------	---------	---------	---------	---------	-----	---------

Variables:

Nombre: Recurso

Hora XX: Programa de generación para el recurso en el periodo XX en MWh



## INFORMACIÓN REFERENTE AL DESPACHO NACIONAL

### *dDECmmd\_NAL.txt*

Ubicación del archivo: [Portal XM](#) > Corto Plazo > Despacho de Energía > [Despacho Nacional](#)

**Descripción del archivo:** Contiene la información referente al programa de generación para cada uno de los recursos en el despacho nacional del día dd del mes mm.

**Formato del archivo:**

NOMBRE	HORA 01	HORA 02	HORA 03	HORA 04	...	HORA 24
--------	------------	------------	------------	------------	-----	------------

**Variables:**

Nombre: Recurso

Hora XX: Programa de generación para el recurso en el periodo XX en MWh

## INFORMACIÓN REFERENTE A LA TRANSACCIÓN TIE

A continuación, se presenta la descripción de los archivos producidos referentes a la transacción internacional TIE.

### *dDECmmd\_TIES.txt*

Ubicación del archivo: [Portal XM](#) > Corto Plazo > Despacho de Energía > [Despacho Nacional](#)

**Descripción del archivo:** Contiene la información referente al programa de generación para cada uno de los recursos en el despacho TIES del día dd del mes mm.

**Formato del archivo:**

NOMBRE	HORA 01	HORA 02	HORA 03	HORA 04	...	HORA 24
--------	------------	------------	------------	------------	-----	------------

**Variables:**

Nombre: Recurso

Hora XX: Programa de generación para el recurso en el periodo XX en MWh

### *OFEmmdd\_TIE.txt*

Ubicación del archivo: [Portal XM](#) > Corto Plazo > Despacho de Energía > [Precios TIES](#)



**Descripción del archivo:** Contiene la información de la oferta de precio de importación y exportación de cada uno de los países y para cada uno de los enlaces con lo que se realizó la transacción TIE

**Formato del archivo:**

NOMBRE	IDENTIFICADOR	HORA 01	HORA 02	HORA 03	HORA 04	...	HORA 24
--------	---------------	------------	------------	------------	------------	-----	------------

**Variables:**

Nombre: Para cada País se menciona el enlace y el segmento.

ECUADORXY: Valores dados para el enlace X y para el segmento Y

Identificador: Indica a que concepto de la oferta hace mención:

PI = Precio de importación para el enlace USD/MWh

PE = Precio de exportación para el enlace USD/MWh

DS = Disponibilidad del segmento MWh

### ***OFECONmdd\_TIE.txt***

**Ubicación del archivo:** [Portal XM](#) > Corto Plazo > Despacho de Energía > [Precios TIES](#)

Precios

**Descripción del archivo:** Contiene la información de la oferta de precio de exportación y disponibilidad para cada segmento y para cada uno de los enlaces de la oferta de los países de la transacción TIE diferentes a Colombia.

**Formato del archivo:**

NOMBRE	IDENTIFICADOR	HORA 01	HORA 02	HORA 03	HORA 04	...	HORA 24
--------	---------------	------------	------------	------------	------------	-----	------------

**Variables:**

Nombre: Para cada País se menciona el enlace y el segmento.

ECUADORXY: Valores dados para el enlace X y para el segmento Y

Identificador: Indica a que concepto de la oferta hace mención

PI = Precio de importación para el enlace \$/MWh

PE = Precio de exportación para el enlace \$/MWh

DS = Disponibilidad del segmento MWh



**PONEmmdd\_ECUADOR230.csv**

**Ubicación del archivo:** [Portal XM](#) > Corto Plazo > Despacho de Energía > [Precios TIES](#)

**Descripción del archivo:** Contiene la información de los componentes de Precio de Oferta de Colombia con los que se realizó la transacción TIE

**Formato del archivo:**

HORA	VALOR 1	VALOR 2	VALOR 3	VALOR 4	VALOR 5	VALOR 6	...	VALOR 10
------	---------	---------	---------	---------	---------	---------	-----	----------

**Variables:**

Hora: Periodo horario.

Valor 1: Precio de bolsa del periodo horario \$.

Valor 2: Costo Medio de Restricciones CMR \$.

Valor 3: Costo de Restricciones Asociadas al Enlace CRAE \$.

Valor 4: Cargos de Conexión \$.

Valor 5: Cargo por uso del STN \$.

Valor 6: Cargo por uso del STR \$.

Valor 7: Cargos CND ASIC \$.

Valor 8: Cargo por pérdidas en el STR \$.

Valor 9: Cargo por pérdidas en el STN \$.

Valor 10: Precio de Oferta en el Nodo Exportador PONE \$.

Valor 11: Precio de Oferta en el Nodo Exportador PONE USD.

**VALIDACION\_TIEmmdd.xls**

**Ubicación del archivo:** [Portal XM](#) > Corto Plazo > Despacho de Energía > [Precios TIES](#)

**Descripción del archivo:** Contiene información del proceso de la validación de la transacción TIE para cada enlace.

**Formato del archivo:**

HORA	NOMBRE 1	NOMBRE 2	NOMBRE 3
------	----------	----------	----------

**Variables:**

Hora: Periodo horario.



Nombre 1: País que tiene la señal económica para realizar importación de energía.

Nombre 2: Enlace sobre el cual se está haciendo la validación.

Nombre 3: Indicativo si hay se señal económica para realizar transferencias de energía.

N = No hay señal económica para la transferencia

S = Si hay señal económica para la transferencia

## INFORMACIÓN REFERENTE AL DESPACHO COORDINADO

A continuación, se presenta la descripción de los archivos producidos referentes al despacho programado. Esta descripción también aplica a los archivos con el mismo nombre que tienen el sufijo \_AP, lo cuales corresponden a la información del despacho coordinado sin la demanda internacional (Venezuela).

### *dAGCmmd.txt*

**Ubicación del archivo:** [Portal XM](#) > Corto Plazo > Despacho de Energía > [Despacho Programado](#)

**Descripción del archivo:** Contiene la información referente a los recursos con asignación de AGC y la cantidad asignada para el despacho del día dd del mes mm.

**Formato del archivo:**

NOMBRE	HORA	HORA	HORA	HORA	...	HORA
	01	02	03	04		24

**Variables:**

Nombre: Recurso

Hora XX: Holgura de AGC asignada al recurso en el periodo XX en MWh

### *dCriticas224\_mddd.txt*

**Ubicación del archivo:** [Portal XM](#) > Corto Plazo > Despacho de Energía > [Despacho Programado](#)

**Descripción del archivo:** Contiene la información referente a las contingencias críticas en el despacho coordinado del día dd del mes mm según lo establecido por Res. CREG 224 de 2016.

**Formato del archivo:**

CONTINGENCIA	ÁREA
--------------	------

**Variables:**



Contingencia: Elemento fallado.

Área: área operativa a la cual hace parte el elemento fallado.

### ***dDECmmdd.txt***

**Ubicación del archivo:** [Portal XM](#) > Corto Plazo > Despacho de Energía > [Despacho Programado](#)

**Descripción del archivo:** Contiene la información referente al programa de generación para cada uno de los recursos en el despacho coordinado del día dd del mes mm.

**Formato del archivo:**

NOMBRE	HORA	HORA	HORA	HORA	...	HORA
	01	02	03	04		24

**Variables:**

Nombre: Recurso

Hora XX: Programa de generación para el recurso en el periodo XX en MWh

### ***dDEMmmdd.txt***

**Ubicación del archivo:** [Portal XM](#) > Corto Plazo > Despacho de Energía > [Despacho Programado](#)

**Descripción del archivo:** Contiene la información referente a la demanda de cada una de las subáreas y el total del SIN con el cual se programó el despacho del día dd del mes mm.

**Formato del archivo:**

NOMBRE	HORA	HORA	HORA	HORA	...	HORA
	01	02	03	04		24

**Variables:**

Nombre: Subárea

Hora XX: Demanda de la subárea en el periodo XX en MWh

### ***dDINmmdd.txt***

**Ubicación del archivo:** [Portal XM](#) > Corto Plazo > Despacho de Energía > [Despacho Programado](#)

**Descripción del archivo:** Contiene la información referente a la demanda alimentada por cada uno de los enlaces internacionales programado en el despacho del día dd del mes mm.

**Formato del archivo:**

NOMBRE	HORA	HORA	HORA	HORA	...	HORA
	01	02	03	04		24





**Variables:**

Nombre: Enlace Internacional

Hora XX: Demanda alimentada por el enlace internacional en el periodo XX en MWh

***dINTmmdd.txt***

**Ubicación del archivo:** [Portal XM](#) > Corto Plazo > Despacho de Energía > [Despacho Programado](#)

**Descripción del archivo:** Contiene la información referente al intercambio de potencia entre subáreas programado en el despacho del día dd del mes mm.

**Formato del archivo:**

NOMBRE	HORA	HORA	HORA	HORA	...	HORA
	01	02	03	04		24

**Variables:**

Nombre: Subárea

Hora XX: Intercambio de potencia de la subárea en el periodo XX en MWh (+ exportación / - importación)

***dLEXmmdd.txt***

**Ubicación del archivo:** [Portal XM](#) > Corto Plazo > Despacho de Energía > [Despacho Programado](#)

**Descripción del archivo:** Contiene la información referente al límite máximo de exportación de potencia de una subárea considerada en el despacho del día dd del mes mm.

**Formato del archivo:**

NOMBRE	HORA	HORA	HORA	HORA	...	HORA
	01	02	03	04		24

**Variables:**

Nombre: Subárea

Hora XX: Límite máximo de exportación de potencia de la subárea en el periodo XX en MWh

***dLIMmmdd.txt***

**Ubicación del archivo:** [Portal XM](#) > Corto Plazo > Despacho de Energía > [Despacho Programado](#)

**Descripción del archivo:** Contiene la información referente al límite máximo de importación de potencia de una subárea considerada en el despacho del día dd del mes mm.

**Formato del archivo:**

NOMBRE	HORA 01	HORA 02	HORA 03	HORA 04	...	HORA 24
--------	------------	------------	------------	------------	-----	------------

**Variables:**

Nombre: Subárea

Hora XX: Límite máximo de importación de potencia de la subárea en el periodo XX en MWh

***dMARmmdd.txt***

**Ubicación del archivo:** [Portal XM](#) > Corto Plazo > Despacho de Energía > [Despacho Programado](#)

**Descripción del archivo:** Contiene la información del precio de oferta del recurso que es MPO (máximo precio de oferta) en cada uno de los periodos en el despacho del día dd del mes mm.

**Formato del archivo:**

COSTO MARGINAL	HORA 01	HORA 02	HORA 03	HORA 04	...	HORA 24
-------------------	------------	------------	------------	------------	-----	------------

**Variables:**

Hora XX: Precio de oferta del recurso que es marginal en el periodo XX en \$/MWh

***dOFEmmdd.txt***

**Ubicación del archivo:** [Portal XM](#) > Corto Plazo > Despacho de Energía > [Despacho Programado](#)

**Descripción del archivo:** Contiene la información de precio de oferta y disponibilidad considerada en el despacho del día dd del mes mm.

**Formato del archivo:**

NOMBRE	IDENTIFICADOR	HORA 01	HORA 02	HORA 03	HORA 04	...	HORA 24
--------	---------------	------------	------------	------------	------------	-----	------------

**Variables:**

Nombre: Recurso o unidad

Identificador: Indica a que concepto de la oferta hace mención

P = Precio de oferta \$/MWh (dado para el recurso)

D = Disponibilidad MWh (dado para la unidad)

***dPAPmmdd.txt***

**Ubicación del archivo:** [Portal XM](#) > Corto Plazo > Despacho de Energía > [Despacho Programado](#)



**Descripción del archivo:** Contiene la información de precio de arranque y parada considerado en el despacho del día dd del mes mm.

**Formato del archivo:**

NOMBRE	HORA	COMBUSTIBLE	VALOR 1	VALOR 2
--------	------	-------------	---------	---------

**Variables:**

Nombre: Recurso o unidad

Hora: Periodo horario

Combustible: Combustible de la configuración con la que se programó el periodo horario

Valor 1: Número de configuración con la que operará en el periodo horario

Valor 2: Precio de arranque y parada de la configuración para el periodo horario.

### ***dPRUmmdd.txt***

**Ubicación del archivo:** [Portal XM](#) > Corto Plazo > Despacho de Energía > [Despacho Programado](#)

**Descripción del archivo:** Contiene la información referente a los recursos a los cuales les fueron programados pruebas de generación y el tipo de pruebas programadas para el despacho del día dd del mes mm.

**Formato del archivo:**

NOMBRE	HORA	HORA	HORA	HORA	...	HORA
	01	02	03	04		24

**Variables:**

Nombre: Recurso

Hora XX: Indica si se programaron pruebas en el periodo horario XX, y el tipo de pruebas programada

"" = Sin pruebas

"A" = Pruebas Autorizadas

"NA" = Pruebas no Autorizadas

"R" = Pruebas de Regulación

"D" = Pruebas de Disponibilidad

### ***dPRU138Dispmmdd.txt***

**Ubicación del archivo:** [Portal XM](#) > Corto Plazo > Despacho de Energía > [Despacho Programado](#)



**Descripción del archivo:** Contiene la información referente a los recursos a los cuales les fueron seleccionados para realizar pruebas de disponibilidad de acuerdo a la Resolución CREG 138 de 2012 para la operación del día dd del mes mm.

**Formato del archivo:**

**NOMBRE**

**Variables:**

Nombre: Recurso

### ***dRACmmdd.txt***

**Ubicación del archivo:** [Portal XM](#) > Corto Plazo > Despacho de Energía > [Despacho Programado](#)

**Descripción del archivo:** Contiene la información referente a la demanda no atendida por subárea considerada en el despacho del día dd del mes mm.

**Formato del archivo:**

NOMBRE	HORA	HORA	HORA	HORA	...	HORA
	01	02	03	04		24

**Variables:**

Nombre: Subárea

Hora XX: Demanda no atendida en la subárea en el periodo XX en MWh

### ***dREC080mmdd.txt***

**Ubicación del archivo:** [Portal XM](#) > Corto Plazo > Despacho de Energía > [Despacho Programado](#)

**Descripción del archivo:** Contiene la información referente a los recursos que fueron limitados para cubrir demanda internacional por su nivel ENFICC según la resolución CREG 080 de 2007 para el despacho del día dd del mes mm.

**Formato del archivo:**

NOMBRE	HORA	HORA	HORA	HORA	...	HORA
	01	02	03	04		24

**Variables:**

Nombre: Recurso

Hora XX: Indica si el recurso fue limitado para cubrir demanda internacional en el periodo horario XX

### ***dSEGDESmmdd.txt***

**Ubicación del archivo:** [Portal XM](#) > Corto Plazo > Despacho de Energía > [Despacho Programado](#)



**Descripción del archivo:** Contiene la información referente a las zonas de seguridad (Mínimo número de unidades, Generaciones Máximas, Generaciones Mínimas) para el despacho del día dd del mes mm.

**Formato del archivo:**

NOMBRE	TIPO	HORA 01	HORA 02	HORA 03	HORA 04	...	HORA 24
--------	------	------------	------------	------------	------------	-----	------------

**Variables:**

Nombre: Zona de seguridad

Tipo: Indica que tipo de zona de seguridad

“UN” = Mínimo número de unidades

“MX” = Generaciones Máximas

“MW” = Generaciones Mínimas)

Hora XX: Valor de la zona de seguridad en MWh o Número de unidades

### ***dSEGMCPCCmdd.txt***

**Ubicación del archivo:** [Portal XM](#) > Corto Plazo > Despacho de Energía > [Despacho Programado](#)

**Descripción del archivo:** Contiene la información referente a las zonas de seguridad asociadas a la Máxima Capacidad en el Punto de Conexión para los generadores que comparten activos de conexión, de acuerdo con lo dispuesto por la Res. 200/2019, o aquellas que la modifiquen o sustituyan, para el despacho del día dd del mes mm.

**Formato del archivo:**

NOMBRE	TIPO	HORA 01	HORA 02	HORA 03	HORA 04	...	HORA 24
--------	------	------------	------------	------------	------------	-----	------------

**Variables:**

Nombre: Zona conformada por generadores que comparten activos de conexión

Tipo: Indica que tipo de zona de seguridad

“MX” = Generaciones Máximas

Hora XX: Valor de la zona de seguridad en MWh o Número de unidades



***dSEGUNImmdd.txt***

**Ubicación del archivo:** [Portal XM](#) > Corto Plazo > Despacho de Energía > [Despacho Programado](#)

**Descripción del archivo:** Contiene la información referente a las unidades que pertenecen a las zonas de seguridad activas para el despacho del día dd del mes mm.

**Formato del archivo:**

NOMBRE	UNIDAD	UNIDAD	UNIDAD	UNIDAD	...
	01	02	03	04	

**Variables:**

Nombre: Zona de seguridad

Unidad XX: Unidad que pertenece a la zona de seguridad

***dDDVPruebasmmdd.txt***

**Ubicación del archivo:** [Portal XM](#) > Corto Plazo > Despacho de Energía > [Despacho Programado](#)

**Descripción del archivo:** Contiene la información referente a los predios de contratos DDV que son programados para prueba según la Resolución 098 de 2018, para el despacho del día dd del mes mm.

**Formato del archivo:**

AGENTE	CONTRATO	PREDIO	BARRA	HORA	...	HORA
				01		24

**Variables:**

Agente: Agente generador que está respaldado la OEF con el contrato

Contrato: Número de contrato con el cual se respalda la OEF

Predio: Nombre del predio que va a ser sometido a pruebas

Barra: Nombre de la barra en la cual se va a verificar la desconexión

Hora XX: Valor de desconexión en MWh para el periodo XX.



# INFORMACIÓN REFERENTE AL ESTATUTO PARA SITUACIONES DE RIESGO DE DESABASTECIMIENTO

A continuación, se presenta la descripción de los archivos producidos durante el proceso aplicado en situaciones de riesgo de desabastecimiento.

## *PrIDInimdd.txt*

Ubicación del archivo: [Portal XM](#) > Corto Plazo > Despacho de Energía > [Energía Vendida y Embalsada](#)

Descripción del archivo: Contiene la información del predespacho ideal inicial del día dd.

Formato del archivo:

RECURSO	PRECIO INICIAL	HORA 01	HORA 02	HORA 03	HORA 04	...	HORA 24
---------	----------------	---------	---------	---------	---------	-----	---------

Variables:

Recurso: Nombre del recurso

Hora XX: Programa de generación en el predespacho ideal para el recurso en el periodo XX en MWh

## *SoCondmmdd.txt*

Ubicación del archivo: [Portal XM](#) > Corto Plazo > Despacho de Energía > [Energía Vendida y Embalsada](#)

Descripción del archivo: Contiene la información de las variables relacionadas con el proceso realizado en situaciones de riesgo de desabastecimiento de cada uno de los recursos hidráulicos

Formato del archivo:

RECURSO	EMBALSE	NE	NPV	NEP	COMPROMISO	ENTREGA ESTIMADA
---------	---------	----	-----	-----	------------	------------------

Variables:

Recurso: Nombre del recurso

Embalse: Nombre del embalse del recurso

NE: Nivel del embalse, volumen útil en GWh

NPV: Nivel de probabilidad de vertimiento en GWh

NEP: Nivel ENFICC probabilístico en GWh



Compromiso: Compromiso EVE del recurso en GWh

Entrega Estimada: Entrega estimada EVE en GWh

### ***Condmmdd.txt***

**Ubicación del archivo:** [Portal XM](#) > Corto Plazo > Despacho de Energía > [Energía Vendida y Embalsada](#)

**Descripción del archivo:** Contiene el resultado de cada una de las condiciones necesarias para el proceso realizado en situaciones de riesgo de desabastecimiento

**Formato del archivo:**

FECHA	RECURSO	CONDICION 1	CONDICION 2	CONDICION 3
-------	---------	----------------	----------------	----------------

**Variables:**

Fecha: Fecha del despacho

Recurso: Nombre del recurso

Condición 1: Contiene un SI cuando se cumple la relación  $ER(t,R) > 0$  y un NO en caso contrario.

Condición 2: Contiene un SI cuando se cumple la relación  $NE(t-1) < NPV(t-1)$  y un NO en caso contrario.

Condición 3: Contiene un SI cuando se cumple la relación  $\sum Disponibilidad(t+1,R) \leq ER(t,R)$  y un NO en caso contrario.

### ***Ajumdd.txt***

**Ubicación del archivo:** [Portal XM](#) > Corto Plazo > Despacho de Energía > [Energía Vendida y Embalsada](#)

**Descripción del archivo:** Contiene el resultado final del proceso realizado en situaciones de riesgo de desabastecimiento sobre cada uno de los recursos hidráulicos. Liquidación EVE.

**Formato del archivo:**

FECHA	RECURSO	COMPRA	PRECIO INICIAL	PRECIO CONSOLIDADO	CAUSA AJUSTE	BANDERA ENTREGA
-------	---------	--------	-------------------	-----------------------	-----------------	--------------------

**Variables:**





Fecha: Fecha del despacho

Recurso: Nombre del recurso.

Compra: Contiene la adquisición de EVE realizada al recurso en GWh.

Precio Inicial: Precio inicial ofertado por el recurso en \$/MWh.

Precio consolidado: Precio del recurso después del proceso realizado en situaciones de riesgo de desabastecimiento en \$/MWh.

Causa ajuste: Contiene la causa del ajuste del precio inicial.

Bandera entrega: Contiene un SI cuando la energía EVE adquirida en el compromiso será entregada al sistema.

## INFORMACIÓN REFERENTE A LA DESCONEXIÓN DE DEMANDA VOLUNTARIA

A continuación, se presenta la descripción de los archivos producidos durante el procesamiento de ofertas DDV.

### *DDVImmdd.txt*

**Ubicación del archivo:** [Portal XM](#) > Corto Plazo > Despacho de Energía > [Demanda Desconectable Voluntaria](#)

**Descripción del archivo:** Contiene el resultado del procesamiento de la oferta de DDV.

**Formato del archivo:**

RECURSO	CONTRATO	BARRA	HORA 01	HORA 02	HORA 03	HORA 04	...	HORA 24
---------	----------	-------	------------	------------	------------	------------	-----	------------

**Variables:**

Recurso: Nombre del recurso.

Contrato: Contiene el número del contrato.

Barra: Nombre de la barra relacionada con la oferta de DDV.

Hora XX: Oferta de DDV del recurso en el periodo XX en MWh.



## INFORMACIÓN REFERENTE A LA RESPUESTA DE LA DEMANDA

A continuación, se presenta la descripción de los archivos producidos durante el procesamiento de ofertas RD

### *dOFERD\_mmdd.txt*

Ubicación del archivo: [Portal XM](#) > Corto Plazo > Despacho de Energía > [Respuesta de Demanda](#)

Descripción del archivo: Contiene el resultado del procesamiento de la oferta de RD

Formato del archivo:

GRUPO	FRONTERA	NOMBRE	PERIODO	DISPONIBILIDAD
-------	----------	--------	---------	----------------

Variables:

Grupo: Identificación de usuario o grupo

Frontera: Identificación de Frontera

Nombre: Nombre de la barra relacionada con la oferta de RD

Disponibilidad: Disponibilidad de RD

### *dRDB\_mmdd.txt*

Ubicación del archivo: [Portal XM](#) > Corto Plazo > Despacho de Energía > [Respuesta de Demanda](#)

Descripción del archivo: Contiene el resultado del procesamiento de la oferta de RD

Formato del archivo:

FECHA	BARRA	HORA	HORA	HORA	HORA	...	HORA
		01	02	03	04		24

Variables:

Fecha: Fecha de RD

Barra: Nombre de la barra

Hora:Asignación horaria de RD



Disponibilidad: Disponibilidad de RD

### ***dRDF\_mmdd.txt***

**Ubicación del archivo:** [Portal XM](#) > Corto Plazo > Despacho de Energía > [Respuesta de Demanda](#)

**Descripción del archivo:** Contiene el resultado del procesamiento de la oferta de RD

**Formato del archivo:**

FECHA	FRONTERA	HORA	HORA	HORA	HORA	...	HORA
		01	02	03	04		24

**Variables:**

Fecha: Fecha de RD

Frontera: Nombre de la barra

Hora: Asignación horaria de RD

### ***dRDGID\_mmdd.txt***

**Ubicación del archivo:** [Portal XM](#) > Corto Plazo > Despacho de Energía > [Respuesta de Demanda](#)

**Descripción del archivo:** Contiene el resultado del procesamiento de la oferta de RD

**Formato del archivo:**

FECHA	CODIGO	HORA	HORA	HORA	HORA	...	HORA
		01	02	03	04		24

**Variables:**

Fecha: Fecha de RD

Código: Código de la barra en GID

Hora: Asignación horaria de RD



## INFORMACIÓN REFERENTE AL SORTEO DE PRUEBAS DE DISPONIBILIDAD

A continuación, se presenta la descripción de los archivos producidos referentes al despacho programado.

### ***RptPRU138Dispmmdd.csv***

**Ubicación del archivo:** [Portal XM](#) > Corto Plazo > Despacho de Energía > [Pruebas Disponibilidad Res. Creg 138 De 2012](#)

**Descripción del archivo:** Contiene la información soporte referente al sorteo de la prueba de disponibilidad según Resolución CREG 138 de 2012 para el despacho del día dd del mes mm.

#### **Formato del archivo:**

xxx	xxx	xxx	RECURSO	BANDERA OEF	GEN TOTAL	MG	PG	NA	SEMILLA NA	PRU DISPO	xxx	xxx
-----	-----	-----	---------	----------------	--------------	----	----	----	---------------	--------------	-----	-----

#### **Variables:**

xxx: Información propia del sistema no relevante como soporte de la prueba.

Recurso: Recurso de generación.

Bandera OEF: Bandera que indica si el recurso tiene Obligaciones de Energía Firme para el día dd del mes mm.

“0” = El recurso no tiene Obligaciones de Energía Firme

“1” = El recurso tiene Obligaciones de Energía Firme

Gen. Total: Indica el total de energía del despacho programado para el recurso en el día dd del mes mm.

Mg: Corresponde al número de meses consecutivos sin generación real diferente de cero según lo establecido por la Resolución CREG 138 de 2012 y todas aquellas que las modifiquen o sustituyan.

Pg: Corresponde a la probabilidad de ser llamado a una prueba de disponibilidad según lo establecido por la Resolución CREG 138 de 2012 y todas aquellas que las modifiquen o sustituyan.

Na: Número aleatorio y equipobable entre 0 y 1 según lo establecido por la Resolución CREG 138 de 2012 y todas aquellas que las modifiquen o sustituyan.

Semilla Na: Semilla sobre la cual se genera el número aleatorio y equipobable Na.



# INFORMACIÓN REFERENTE AL INFORME DEL DESPACHO ECONÓMICO

## *Mmmdd.pdf*

Ubicación del archivo: [Portal XM](#) > Corto Plazo > Despacho de Energía > [Informe del Despacho](#)

**Descripción del archivo:** Contiene un informe ejecutivo y detallado del resultado del despacho del mes mmm día dd.

**Formato del archivo:** El documento tiene el siguiente contenido

## ***Evolución de costo marginal del sistema (Período 20)***

Se consigna el MPO del periodo 20 del despacho coordinado de los últimos 7 días

18	19	20	21	22	23	24
145568	150000	152100	164500	178200	160000	170000

## ***Gráfico de Perfil de Generación***

Grafico del perfil de generación en porcentajes de participación según su recurso primario.

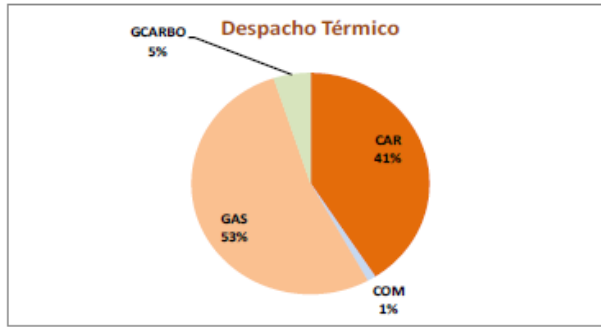

GENERACIÓN TÉRMICA	
Combustible	Despacho MWh
CAR	14,178
COM	405
GAS	18,371
GCARBO	1,737

<b>TOTAL</b>	34,691
--------------	--------

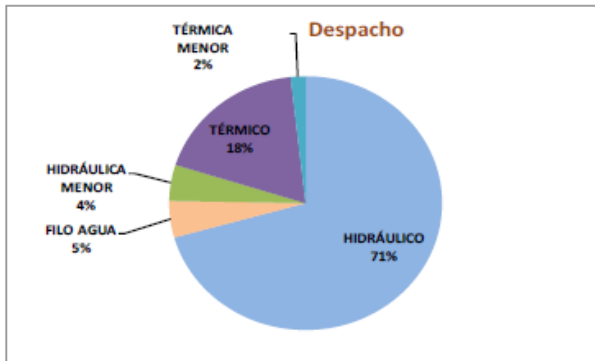

GENERACIÓN TOTAL	
Tipo	MWh-día
HIDRÁULICO	133,572
TÉRMICO	34,891
HIDRÁULICA MENOR	8,712
FILO AGUA	8,782
TÉRMICA MENOR	3,328
ECUADOR IMP	

<b>TOTAL</b>	189,084
--------------	---------

DEMANDA	
Tipo	MWh-día
DDV	-
RD	-

### Indisponibilidades y Novedades Topológicas

Se conforma de dos columnas:

- Circuitos Normalmente Abiertos: Se indica el estado de operación de los circuitos que operan normalmente abiertos en el SIN
- Indisponibilidades: Se indican aquellos elementos que son considerados fuera de servicio para la programación del despacho económico y que no están relacionados con los mantenimientos programados.

Indisponibilidades	Elementos Normalmente Abiertos
Línea El Río - Riomar 34.5 kV	Interrupción 7010 y 7040 en subestación Malambo
Bahía 34.5 kV transformador Cerromatoso 1 500/110/34.5 kV	Apartadó - Caucheras 115 kV en Caucheras
Protección diferencial Palos 220 kV	Gambote - TCalamar 66 kV en Gambote.
Teleprotección respaldo Bacata - Primavera 500 kV	Guateque - Sesquile 115 kV en Guateque
Teleprotección principal Chinu-Sabana 2 500 kV	
Teleprotección principal Cerro - Chinu 1 500 kV	

### Observaciones Generales

Este ítem de observaciones generales se conforma por:

- Maniobras operativas: se indican aquellas maniobras operativas que son consideradas dada la topología, demanda y/o generación programada.



- **Novedades en consignaciones:** Se indican las consignaciones que fueron aprobadas de emergencia, las que se encontraban suspendidas o aquellas que debieron ser reprogramadas o canceladas por seguridad del sistema.
- **Consideraciones topológicas y operativas:** por áreas/subáreas del SIN se indican aquellas novedades que se tuvieron en cuenta durante el análisis tales como esquemas suplementarios, traslados de carga por indisponibilidades entre otras
- **Ajustes al despacho económico:** son aquellos cambios que deben realizarse al despacho programado para garantizar la seguridad del sistema

### 3. Observaciones Generales

<b>MANIOBRAS OPERATIVAS</b>
No hay.
<b>NOVEDADES DE CONSIGNACIONES</b>
No hay.
<b>NOVEDADES DESPACHO</b>
No hay.
<b>CONSIDERACIONES TOPOLÓGICAS Y OPERATIVAS</b>
<b>Sub-área Bogotá:</b>
1. Se cubre la contingencia doble de Guavio - Reforma 230 kV en los periodos del P01 al P24.
2. En los periodos 01 al 24 se considera la unidad GUACA 1 conectada en barra 1 y la unidad GUACA 3 conectada en barra 2.
3. Se considera todos los campos de la subestación Circo 115 kV conectados en barra 1 en los periodos P01 al P24.
<b>Sub-área Atlántico:</b>
1. Para cubrir las contingencias del área Atlántico se consideran la actuación de los esquemas suplementarios ESPS: Tebsa - 20 Julio 110 kV, T 20 Julio - 20 Julio 110 kV, Tebsa-T 20 Julio, Tebsa - El Rio 110 kV, Centro - Oasis 1 110 kV, Trafos de Tebsa 220/110 kV, Termoflores - Oasis 1 y 2 110 kV, Silencio 1 y 2 110/34.5 kV.
2. Se considera el interruptor de seccionamiento de barras 7110 de la subestación Termoflores 110 kV CERRADO en los periodos P01 al P24.
<b>Sub-área Bolívar:</b>
1. Para cubrir las contingencias del Sub-área Bolívar se consideran la actuación de los esquemas suplementarios ESPS: Bosque 220/66 kV, Bocagrande - Cartagena 66 kV y Bosque - Ternera 66 kV.
<b>Sub-área Córdoba - Sucre:</b>
1. Para cubrir las contingencias del Sub-área Córdoba-Sucre se consideran la actuación de los esquemas suplementarios ESPS: Línea Boston-Sierra Flor 110kV, línea Chinú - Boston 110 kV, línea Chinú - Coveñas 110 kV, Tensión en la Barra de Boston 110 kV.
<b>Sub-área GCM:</b>
1. La línea Cuestecitas - Cuatricentenario 230 kV se considera energizada en los periodos P01 al P24..
<b>Sub-área Caqueta - Putumayo</b>
1. Se considera el circuito en T Altamira - Pitalito - Puerto Caicedo 115 kV, en los 24 periodos para energizar la carga de la sub-área Putumayo.
<b>AJUSTES AL DESPACHO</b>
No hay.

## Mantenimientos con Restricciones Asociadas

Se ingresan los mantenimientos que tienen restricciones, es decir aquellos que tienen generación de seguridad, limitaciones en la generación o cortes asociados, también se ingresan los cortes copados en el sistema y por los cuales se debió programar generación de seguridad fuera de mérito o restringir generación en mérito.

### Cortes

Un corte es una agrupación de elementos de la red de transporte (Líneas y/o Transformadores) que se utiliza para limitar su transferencia de potencia.

Para dar mayor entendimiento a la definición de corte se plantea el siguiente ejemplo:

Ante la contingencia de la línea Tebsa - Vte Julio 110 kV se sobrecarga la línea TVte Julio - Vte Julio 110 kV, esta última admite una sobrecarga máxima de 102%, para evitar y cubrir dicha contingencia con un margen de 2% es necesario garantizar que la suma de MW por ambas líneas en pre contingencia no supere para este caso en particular los 128.21 MW como se muestra en las graficas

Por tanto el corte queda definido como: Tebsa-Vte Julio 110 kV \ TVte Julio-Vte Julio 110 kV = 128



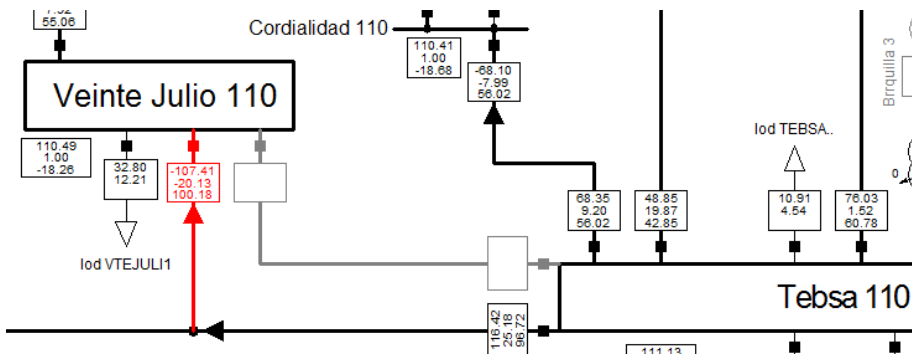
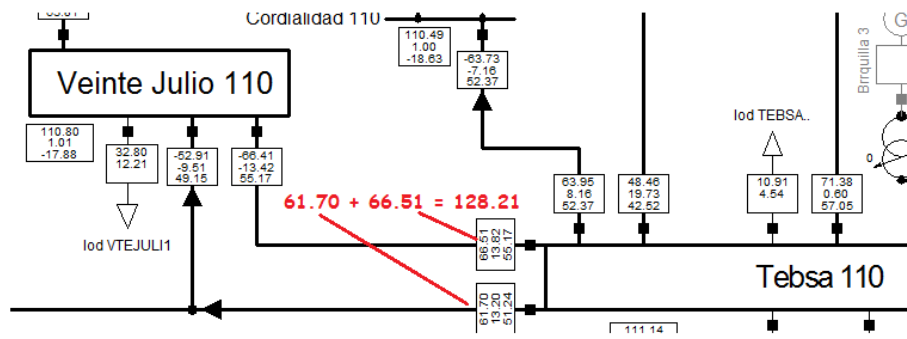

**Generación de seguridad o restricciones en generación**

Hace referencia a la generación de seguridad o restricciones en la misma que es necesario programar para garantizar que los cortes se encuentren dentro de los valores establecidos o para el soporte de tensiones.

Mantenimientos	P01	P02	P03	P04	P05	P06	P07	P08	P09	P10	P11	P12	P13	P14	P15	P16	P17	P18	P19	P20	P21	P22	P23	P24
3 (C0000004) CORTES COPADOS	X	X	X	X	X	X	X	X	X	X	X	X	X	X	X	X	X	X	X	X	X	X	X	X
CORTES / LÍMITES DE INTERCAMBIO Y CORTES (MW)	P01	P02	P03	P04	P05	P06	P07	P08	P09	P10	P11	P12	P13	P14	P15	P16	P17	P18	P19	P20	P21	P22	P23	P24
4 Tebsa - Vte Julio 1 110 / TVte Julio - Vte Julio 1 110	128	128	128	128	128	128	128	128	128	128	128	128	128	128	128	128	128	128	128	128	128	128	128	128
5 Cartago 230/115 / La Rosa - Dosquebradas 1 115	120	120	120	120	120	120	120	120	120	120	120	120	120	120	120	120	120	120	120	120	120	120	120	120
PERIODO/PLANTA / MW / UNIDADES	P01	P02	P03	P04	P05	P06	P07	P08	P09	P10	P11	P12	P13	P14	P15	P16	P17	P18	P19	P20	P21	P22	P23	P24
4 MW Máx (Tebsa Gas 110)											164	100	100	134	100	104	124	124						
4 MW Máx (TEBSA)											758	655	655	710	655	661	694	694						
4 Unidades en (TERMOFLORES 1 + TERMOFLORES 4)																				1	1	1	1	
5 MW MIn (Calmá 1-4)																				30	50	16		

**Unidades requeridas por IPOEMP**

Se listan las unidades que recomiendan el IPOEMP de acuerdo a los estudios realizados por planeación de la operación. [Portal XM > Planeación > Despacho de Energía > Informe de planeamiento operativo eléctrico del mediano plazo (IPOEMP)]

Cabe aclarar que el número de unidades es equivalente y dicha equivalencia se puede consultar en el documento antes mencionado





**5. Unidades requeridas por IPOEM**

Nombre del área, subárea o Plantas / Número de unidades	P01	P02	P03	P04	P05	P06	P07
Caribe2 (Con demanda de Caribe)	4.0	3.0	2.0	2.0	2.0	1.0	1.0
Guatran + Porce II + La Tasajera	0.0	0.0	0.0	0.0	0.0	0.0	0.0
Nordeste 220 kV	0.0	0.0	0.0	0.0	0.0	0.0	0.0
Oriental	0.0	0.0	0.0	0.0	0.0	0.0	1.0
San Carlos+Antioquia	0.0	0.0	0.0	0.0	0.0	0.0	0.0
Suroccidente	1.0	1.0	1.0	1.0	1.0	1.0	1.0
Guajiras	0.0	0.0	0.0	0.0	0.0	0.0	0.0

**Plantas Programadas con Pruebas**

Se listan las plantas que ofertaron y fueron programadas en pruebas, para cada una de ellas se indica los periodos y el tipo de prueba.

**6. Plantas Ofertadas con Pruebas**

Nombre del Recurso	TIPO	Descripción Prueba	P01	P02	P03	P04	P05	P06	P07
ESMERALDA1	A	Modernización o Cambio Equi.							
ESMERALDA2	A	Modernización o Cambio Equi.							
CALIMA4	A	Vibración y Balanceo	X	X	X	X	X	X	X
PAIPA1	A	Despues de Repotenciación						X	X
MIELI1	A	Ajuste y Verif. de Turbina							

**Programación de Demanda No Atendida (DNA)**

Se indican las demandas no atendidas que programaron en el despacho ya sea por mantenimientos o por condiciones topológicas.

**7. Demanda no Atendida**

Sub-área / Valor [MW]	P01	P02	P03	P04	P05	P06	P07	P08	P09	P10	P11	P12
NORDESTE(C0148236)									3	3	3	3

**Programación Traslado de Carga (TDC)**

Se indican los Traslados De Carga no atendidas, detallando las barras pronóstico de origen y destino, que fue programada en el despacho por mantenimientos.

**8. Programación Traslado de Carga**

Consignación	Tipo	Origen	Destino	P01	P02	P03	P04	P05	P06	P07	P08	P09
C0148428	20	TUNAL_2	TUNAL_1							X	X	X
C0150581	10	S_ANTON1	RAMADA_1	X	X	X	X	X				
C0150699	7	LFLORES3	OASIS_1								X	X
C0150699	8	RIOMAR_3	OASIS_1								X	X
C0150699	4	RIOMAR_3	NVABRRQ1								X	X

**Plantas Intervenidas por ENFICCP**

Se listan todas las plantas que fueron intervenidas por el concepto de ENFICCP probabilístico, es decir aquellas plantas que su nivel de embalse se encuentra por debajo del nivel ENFICCP y para este periodo no se encuentran en merito en el Predespacho Ideal, por tanto, estas plantas no pueden ser utilizadas para atender la demanda internacional.

Para cada planta se indican los periodos en los cuales fueron intervenidas.



**9. Plantas Intervenidas por ENFICCP**

Nombre del Recurso	P01	P02	P03	P04	P05	P06	P07	P08	P09
ALBAN			X	X					
GUATRON	X	X	X	X	X	X	X	X	X

**Exportaciones**

Se indica el máximo valor que se puede exportar a Ecuador y a Venezuela por periodo garantizando la seguridad del sistema

**10. Capacidad del Enlace para Exportaciones**

Nombre del Enlace / Oferta Máxima [MW]	P01	P02	P03	P04	P05	P06	P07
Ecuador 230 kV	200	200	200	200	200	200	200
Ecuador 138 kV	35	35	35	35	35	35	35
COROZO_2							
CUATRIC2							

**Exportación Programada**

Se indica la exportación programada, es decir el valor tranzado en común acuerdo tanto con Ecuador y Venezuela y que debe ser inferior al valor máximo citado anteriormente. Valores negativos indican exportación en sentido Ecuador ó Venezuela hacia Colombia.

**10.1 Exportación Programada**

Nombre del Enlace / Programa [MW]	P01	P02	P03	P04	P05	P06	P07	P08
Ecuador 230 kV	-160	-180	-180	-180	-180	-180	-180	-180
Ecuador 138 kV								
COROZO_2								
CUATRIC2								

**Generación de Seguridad Asociada a la Exportación Programada**

Para cada uno de los enlaces internacionales se asocia la generación de seguridad necesaria para garantizar el cumplimiento de los criterios de calidad y confiabilidad.

Nombre del Enlace / Gen. Seguridad [MW]	P01	P02	P03	P04	P05	P06	P07	P08	P09	P10	P11	P12	P13	P14	P15	P16	P17
Ecuador 230 kV																	
Ecuador 138 kV																	
COROZO_2 TASAJERO												155	155	155	155	155	155
COROZO_2 MERILECTRICA												100	90	90	90	160	90
CUATRIC2 GUAJIRA11												72	72	72	72	72	72
CUATRIC2 GUAJIRA21												72	72	72	72	72	72

**Resultados de la TIE**

Se indica por periodos cual fue el resultado del cálculo de la TIE, es decir qué país debe importar o exportar según los precios ofertados, cabe aclarar que en algunos casos la TIE no se activa pero aun así un país puede importar por seguridad de su sistema.

Pais Importador -- Col: Colombia; Ecu: Ecuador	P01	P02	P03	P04	P05	P06	P07	P08	P09	P10	P11	P12	P13
Ecuador 138 kV	--	--	--	--	--	--	--	--	--	--	--	--	--
Ecuador 230 kV	--	--	--	--	--	--	--	--	--	--	--	ECU	ECU



## Preclasificación

Se encuentra la clasificación de seguridad de la generación según la resolución CREG 062-2000.

11. Preclasificación										
Recurso	Causa	P01	P02	P03	P04	P05	P06	P07	P08	
FLORES IV	7									
GUAJIR21	7			72	72	72		72		
GUAVIO	7									
TEBSA	7	392	392							392

### 11.1 Descripción de Causas -- Según Resoluciones Vigentes --

<b>Causa 7:</b>	Generación de Seguridad asociada con Restricciones Eléctricas y/o soporte de voltaje del STN
<b>Causa 8:</b>	Generación de Seguridad asociada con el cumplimiento del criterio de confiabilidad
<b>Causa 10:</b>	Generación de Seguridad atribuible a consideraciones de estabilidad del STN
<b>Causa 12:</b>	Generación de Seguridad asociadas con situaciones declaradas de Condiciones Anormales de Orden Público (CAOP)
<b>Causa 19:</b>	Generación de seguridad por razones no identificadas

## Resumen de Mantenimientos

Se listan los mantenimientos y periodos que fueron considerados en el despacho económico.

C0094818 BL1 CHINU A CHINU PLANTA 110 kV	1	24		
	1	24	BL1 CHINU A CHINU PLANTA 110 kV	DesenergizadaParcial - ENERGIZADA POR RESERVA
	8	17	BAHIA ACOUPLE 1 CHINU 110 kV	Desenergizada
C0099586 BL1 LA HERMOSA A REGIVIT 115 kV	1	24		
	1	24	BL1 LA HERMOSA A REGIVIT 115 kV	DesenergizadaParcial - Se pasa por transferencia.
C0099611 BL1 DORADA A GUADUERO 115 kV	1	24		
	1	24	BL1 DORADA A GUADUERO 115 kV	DesenergizadaParcial - Se pasa por transferencia.

## Resumen de Mantenimientos Generación con EA

Se listan los mantenimientos de generación, que fueron solicitados con aperturas sobre Elementos Adicionales.

### 12.1 Resumen de Mantenimientos Generación con EA

<b>C0128532 SOGAMOSO 3</b>			
EA	HIDROSOGAMOSO - SOGAMOSO 1 230 KV	31/10/2017 7:00	03/11/2017 17:00

## Mantenimientos de Generación Inconsistentes con la Declaración de la Oferta

Se listan los mantenimientos de generación sobre recursos que declararon disponibilidad distinta de cero, sobre los horarios de declaración del mantenimiento.

### 12.2 Mantenimientos de Generación inconsistentes con la declaración de la oferta

Consignación	Inicio	Fin
C0129207 TERMOCENTRO 3	01/11/2017 7:00	10/11/2017 17:00
C0137157 GUAVIO 4	02/11/2017 0:00	09/11/2017 23:59

## Contingencias Críticas del día











Listado de contingencias críticas para el día de análisis del despacho según criterio de Res. CREG 224 de 2016.



13 Contingencias críticas del día	
Contingencia	Subárea
Altamira 230/115	Caqueta
Chinu - Coveñas 1 110	Cordoba-Sucre
Chinu 1 500/110	Cordoba-Sucre
Chinu 2 500/110	Cordoba-Sucre
Chinu 3 500/110	Cordoba-Sucre
Coveñas - Toluviejo 1 110	Cordoba-Sucre
Las Flores - Termoflores I 1 110	Atlantico
Sabana 1 220/110 kV	Atlantico
Sabana 9 220/115	Atlantico
Tebesa - Union 1 110	Atlantico
Bosque 4 220/66	Bolivar
Termera - Zaragocilla 1 66	Bolivar
Bosque - Chambacu 1 66	Bolivar
Bosque - Chambacu 2 66	Bolivar
Cartagena - Zaragocilla 66	Bolivar
Gaira - Santa Marta 1 110	GCM
Valledupar 1 220/34.5/13.8	GCM
Valledupar 3 220/34.5/13.8	GCM
Valledupar 10 220/110	GCM
Valledupar 2 220/110/34.5 100 MVA	GCM

### ***Despacho de generación coloreado***

Contiene la información referente al programa de generación del Despacho Coordinado para cada uno de los recursos, adicionalmente en cada periodo se marca el tipo de generación de acuerdo al código de colores:

-  Naranja = Generaciones Máxima (Techo)
-  Naranja Transparente = Generaciones por debajo del Máximo (Techo)
-  Amarillo = Generaciones Mínimas (Seguridad)
-  Amarillo Transparente = Generaciones por encima del Mínimo (Seguridad)
-  Verde = Gen Obligatoria (Características técnicas y/o mínimos obligatorios)
-  Azul = Bloques modelo 1 y Generaciones inferiores al mínimo técnico
-  Rojo = Demanda no atendida
-  Cian = Pruebas de disponibilidad
-  Fucsia = Pruebas de generación
-  Café = Recursos con ENFICC

Los recursos que participan en el AGC son subrayados en cada uno de los periodos en los que fue asignado.



**XM COMPAÑÍA DE EXPERTOS EN MERCADOS S.A E.S.P**

DESPACHO POR RECURSO/UNIDAD

DESPACHO ECONÓMICO COORDINADO - FECHA: 31-01-2014 CASO: DE0000017667 HORA 13:02:35

RECURSO	P01	P02	P03	P04	P05	P06	P07	P08	P09	P10	P11	P12	P13	P14	P15	P16	P17	P18	P19	P20	P21	P22	P23	P24
TOLIMA					10																			
NORDESTE							1	1	1	1	1	1	1	1	1	1								
META										4	6	7	6	10	8	6	5	10	7			4	4	5
ALBAN	46	46	46	46	46	46	46	313	313	313	313	313	313	313	313	313	313	313	313	313	313	313	313	46
BARRANQ3	60	60	60	60	60	60	60	60	60	60	60	60	60	60	60	60	60	60	60	60	60	60	60	60
BETANIA	60	60	60	60	60	60	60	60	60	60	60	150	150	60	80	60	100	60	160	160	140	60	80	110
CALIMA1	0	0	0	0	0	0	0	0	0	0	0	40	40	20	16	30	30	16	100	100	80	0	0	0
CHIVOR	875	808	632	591	807	875	686	686	686	716	716	716	716	716	716	716	716	754	664	694	694	555	555	875
FLORES IV	0	0	0	0	0	0	40	40	100	220	220	220	220	250	240	220	220	220	250	310	310	270	245	220
GUAJIR11	145	145	145	145	145	145	145	145	145	145	145	145	145	145	145	145	145	145	145	145	145	145	145	145
GUAJIR21	145	145	145	145	145	145	145	145	145	145	145	145	145	145	145	145	145	145	145	145	145	145	145	145
GUATAPE	473	473	473	473	473	398	560	560	560	560	560	560	560	560	560	560	560	560	560	560	560	560	560	398
GUATRON	512	512	512	512	512	512	512	512	512	512	512	512	512	512	512	512	512	512	512	512	512	512	512	512
GUAVIO	304	0	0	0	0	560	879	1100	1100	1100	1100	1100	1100	1100	1100	1100	1100	1100	1100	1100	1100	1100	1100	844
LATASAJERA	153	153	153	153	153	153	306	306	306	306	306	306	306	306	306	306	306	306	306	306	306	306	306	153
MIEL1	396	396	396	396	396	396	396	396	396	396	396	396	396	396	396	396	396	396	396	396	396	396	396	396
PAGUA	400	400	400	400	400	400	274	274	274	274	274	274	274	274	274	274	274	411	411	411	411	400	400	400
PAIPA1	31	31	31	31	31	31	31	31	31	31	31	31	31	31	31	31	31	31	31	31	31	31	31	31
PAIPA2	72	72	72	72	72	72	72	72	72	72	72	72	72	72	72	72	72	72	72	72	72	72	72	72
PAIPA3	70	70	70	70	70	70	70	70	70	70	70	70	70	70	70	70	70	70	70	70	70	70	70	70
PAIPA4	150	150	150	150	150	150	150	150	150	150	150	150	150	150	150	150	150	150	150	150	150	150	150	150
PLAYAS	201	201	201	201	201	201	201	201	201	201	201	201	201	201	201	201	201	201	201	201	201	201	201	201
PRADO	46	46	46	46	46	46	46	46	46	46	46	46	46	46	46	46	46	46	46	46	46	46	46	46
SALVAJINA	76	76	76	76	76	76	237	190	190	190	285	285	285	266	282	190	190	266	266	266	190	285	76	76
SANCARLOS	0	0	0	0	0	0	0	10	447	581	670	562	401	526	688	648	534	267	1058	1027	778	723	0	0
TASAJER1	155	155	155	155	155	155	155	155	155	155	155	155	155	155	155	155	155	155	155	155	155	155	155	155
TCENTRO1	278	278	278	278	278	278	278	278	278	278	278	278	278	278	278	278	278	278	278	278	278	278	278	278
TEBSA	751	791	791	791	791	791	791	670	740	740	740	740	740	740	740	740	791	791	791	791	791	791	791	791
TVALLE	0	0	0	0	0	0	0	0	44	80	120	205	205	205	205	205	205	205	205	205	205	12	0	0
TYOPAL2	30	30	30	30	30	30	30	29	29	29	28	28	28	28	28	29	29	29	29	29	30	30	30	30
URRA	108	108	108	108	108	108	108	108	108	108	108	108	108	108	108	108	108	108	108	57	57	57	57	57
ZIPAEMG3	31	31	31	31	31	31	31	31	31	31	31	31	31	31	31	31	31	31	31	31	31	31	31	31
ZIPAEMG4	64	64	64	64	64	64	64	64	64	64	64	64	64	64	64	64	64	64	64	64	64	64	64	64
ZIPAEMG5	64	64	64	64	64	64	64	64	64	64	64	64	64	64	64	64	64	64	64	64	64	64	64	64

# INFORMACIÓN REFERENTE A LOS MODELOS DEL DESPACHO

## aaaammdd\_Coordinado.pfd

Ubicación del archivo: [Portal XM](#) > Corto Plazo > Despacho de Energía > [Modelo del despacho](#) > Modelo Eléctrico del Despacho en Colombia

Descripción del archivo: Contiene el modelo eléctrico con la base de datos del SIN, con las modificaciones en la topología del sistema por indisponibilidades y mantenimientos, adicionalmente contiene el programa de generación del despacho programado del mes mm día dd, modelado en el software Power Factory DigSilent 2017

## Pre despacho Ideal.zip / Pre despacho Ideal Excel2003.zip

Ubicación del archivo: [Portal XM](#) > Corto Plazo > Despacho de Energía > [Modelo del despacho](#) > Modelo PreDespacho Ideal

Descripción del archivo: Contiene un simulador para realizar ejecuciones del modelo del predespacho ideal. El archivo contiene un manual de instalación, optimizador e interfaz en Excel.



## ***Modelo de Despacho Agentes Modelo\_Agentes.xlsm / Modelo\_Despacho.accdb***

**Ubicación del archivo:** [Portal XM](#) > Corto Plazo > Despacho de Energía > [Modelo del despacho](#) > Modelo Despacho Agentes

**Descripción del archivo:** Contiene un simulador para realizar ejecuciones del modelo del despacho real. Contiene interfaz y base de datos.

## **INFORMACIÓN REFERENTE AL DESPACHO DISPONIBLE CON CÓDIGO DE COLORES**

### ***Despacho diario de generación***

**Ubicación del archivo:** [Portal XM](#) > Soluciones > IDO-Informe Diario Operación > Despacho por Recurso\Unidad

**Descripción del archivo:** Contiene la información referente al programa de generación del último despacho oficial disponible para cada uno de los recursos, adicionalmente en cada periodo se marca el tipo de generación de acuerdo al código de colores.







**Formato del archivo:**

NOMBRE	HORA 01	HORA 02	HORA 03	HORA 04	...	HORA 24
--------	------------	------------	------------	------------	-----	------------

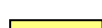

**Variables:**

Nombre: Recurso

Hora XX: Programa de generación para el recurso en el periodo XX en MWh, el color abajo del valor indica el tipo de generación de acuerdo al siguiente código de colores:

-  Naranja = Generaciones Máxima (Techo)
-  Naranja Transparente = Generaciones por debajo del Máximo (Techo)
-  Amarillo = Generaciones Mínimas (Seguridad)
-  Amarillo Transparente = Generaciones por encima del Mínimo (Seguridad)
-  Verde = Gen Obligatoria (Características técnicas y/o mínimos obligatorios)
-  Azul = Bloques modelo 1 y Generaciones inferiores al mínimo técnico
-  Rojo = Demanda no atendida
-  Cian = Pruebas de disponibilidad



-  Fucsia = Pruebas de generación
-  Café = Recursos con ENFICC
-  Gris = Costo Marginal

## **VIDEO SOBRE EL PROCESO DEL DESPACHO ECONÓMICO**

Con el objeto de tener un instructivo en video disponible para todos los agentes del sector, se realizó un video sobre el proceso del Despacho Económico.

Este video puede ser consultado en Youtube y para reproducirlo se utiliza el siguiente enlace:

<https://www.youtube.com/watch?v=uK-hnlU2ReA>